

多 Smart  
功 3-in-1  
能 Baby  
三 Formula  
合 Maker  
一

調 奶 機

說 明 書

OTK-45053SM



ONEMETER

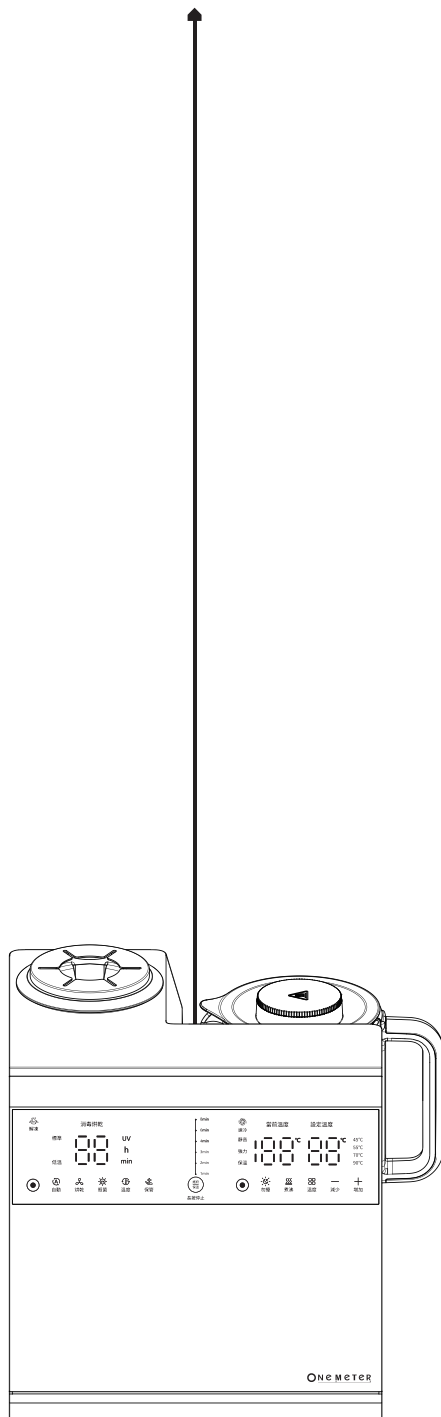

感謝您購買多功能三合一調奶機使用前請仔細的閱讀操作手冊並特別注意安全事項，正確操作和使用本產品。本產品提供使用者安全及有效的操作方式，請在閱畢後妥善收藏，以便日後參考查詢。



# 目錄

• 安全須知	01
• 產品結構	04
• 使用方式	05
• 清潔與保養	12
• 異常故障與排除	13
• 產品規格	14
• 保固事項說明	16

# 安全須知

## 注意事項 請遵守以下內容

- ◆ 使用本產品時，應始終遵循基本的安全預防措施：
- 1. 禁止用潮溼的手觸摸插頭。
- 2. 為防止燙傷、觸電、火災與人身傷害，產品使用時必須有人照看。兒童或身心障礙(殘疾)人士使用產品或在產品附近時，必須嚴密監管。
- 3. 禁止將本產品放置於易燃、易爆物品附近。
- 4. 產品包裝袋、包裝箱請勿讓兒童玩耍，以免發生窒息危險。
- 5. 壺內請勿加水過滿，以免煮沸時導致熱水噴出。
- 6. 請將本產品置於穩固、水平且平整的檯面上。產品四周須預留足夠的操作空間，並遠離牆壁、櫥櫃及所有易燃物品，以避免運作過程中釋放的高溫蒸汽或熱氣造成損害。
- 7. 加熱過程中，請勿觸摸壺身及底座，以免燙傷。
- 8. 請勿將主機或壺底底座浸入水中清洗，以免造成損壞或危險。
- 9. 本機或電源軟線若有損壞，為避免危險，請停止使用並聯繫本公司客服進行維修。
- 10. 壺內無水時，請勿空燒，並請務必關閉電源。
- 11. 請勿使用微波爐等加熱設備對產品部件進行加熱。
- 12. 壺身僅能於隨附的底座上使用。玻璃壺身從底座移開時，先確定開關已關閉。
- 13. 使用後或清潔前，請務必關閉電源並拔下插頭，請勿以拉扯方式將電源插頭拔下。
- 14. 請保持壺底潔淨及乾燥。
- 15. 請勿自行修理、拆卸或改造機器，以免發生危險。
- 16. 請勿於產品上放置重物或加熱物品。
- 17. 請勿使用非原廠提供之產品配件，以免發生危險。
- 18. 禁止於本機消毒器內存放蠟燭，或以點燃蠟燭等方式嘗試去除異味。

# 安全須知

19. 使用搖奶功能使用，內部無需加水，否則將導致故障或安全隱患。
20. 使用搖奶功能時，奶瓶必須確實放置到底，以免在高速旋轉時甩出。
21. 搖奶功能僅能放置奶瓶，禁止放入其他物品，亦不得作為玩具供兒童玩耍。
22. 產品運轉時，請勿觸摸奶瓶或機身。
23. 禁止觸碰仍在旋轉中的部件。
24. 本產品不預期供生理、感知、心智能力、經驗或知識不足之使用者(包含孩童)使用，除非在對其負有安全責任的人員之監護或指導下安全使用。
25. 孩童應受監護，以確保孩童不嬉玩電器。
26. 本產品僅供家庭室內使用。
27. 本產品所使用材質皆符合國家安全標準。首次使用前，請依照正確方式清洗產品。
28. 連接電源前，請務必確認產品標示電壓與供電電壓相符。如要使用延長線請單獨使用，並使用符合檢驗規範及產品規格的延長線，勿與其他大功率電器共用插座。
29. 產品電源插頭必須插入具有接地的插座，並確保已牢固插入。
30. 請勿讓電源線或插頭接觸高溫表面或銳利邊角。若插頭、電源線或產品本身有損壞，請勿繼續使用。
31. 清潔前請務必切斷電源，並待產品冷卻後再進行。
32. 使用產品時，請正確放置壺體，以避免燙傷。
33. 請避免將產品置於陽光直射之處。
34. 不使用時，請拔下插頭，並及時清潔、晾乾。
35. 由於塑膠、矽膠之固有屬性，若長時間消毒或高溫接觸，部件可能出現泛黃、變脆或起皮等自然老化現象。

# 安全須知

36. 請避免直視紫外線燈珠，並避免紫外線直接接觸皮膚。
  37. 本機設有門控開關保護裝置，工作中請勿開啟櫃門。必須在櫃門完全關閉狀態下，機器方可正常運行。
  38. 請保持消毒櫃內腔及LED紫外線燈珠清潔，以確保殺菌效果。
  39. 請務必將物品內之積水倒淨並瀝乾後再放入消毒。
  40. 搖奶結束後，於餵奶前，請先將奶水滴在手背上測試溫度，以避免因溫度過高而燙傷寶寶。
  41. 壺蓋應置於可使蒸氣直接遠離把手之位置並確實蓋妥，以免燙傷。
  42. 避免連接器受液體潑灑。
  43. 加熱元件使用後表面可能有餘溫。
- 消毒因子：紫外線
- 有效殺菌範圍：
- 對奶瓶、奶嘴及嬰兒食具、用具表面之以下細菌及真菌，均具有有效殺菌作用。

# 產品結構

## 多功能三合一調奶機結構

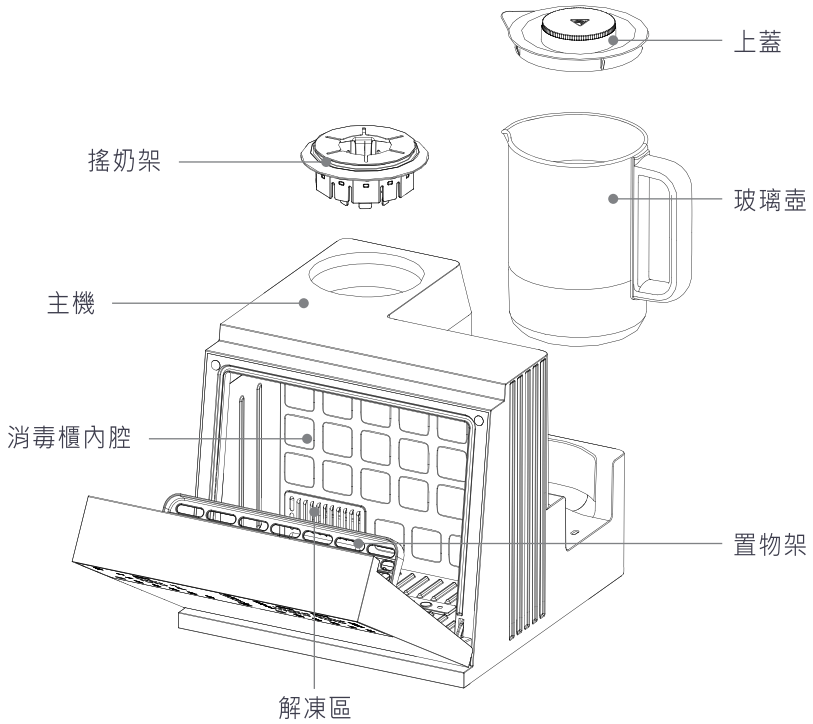

### 附件



說明書

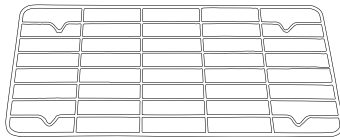

鐵架

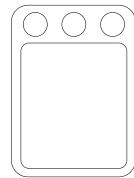

濾網

# 使用 方法

## 面板按鍵說明

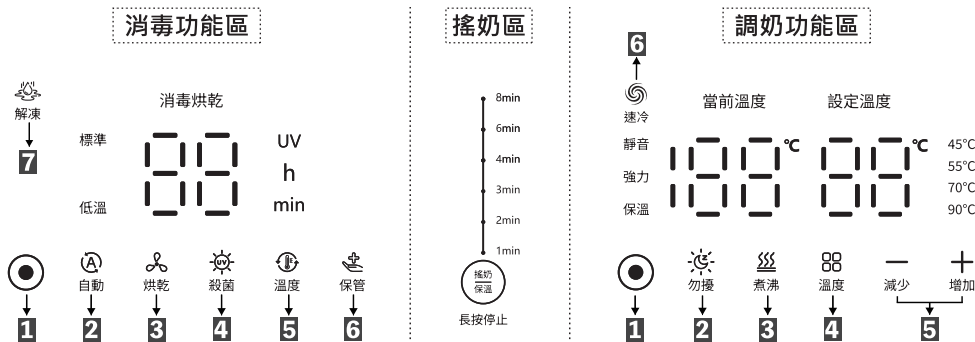

### 消毒功能區

- 1 開/關鍵：**通電狀態下，短按「開/關」鍵，螢幕顯示「--」，進入待機狀態。
- 2 自動鍵：**待機狀態下，短按可啟動/取消「自動」功能與調整行程時間。
- 3 烘乾鍵：**待機狀態下，短按可啟動/取消「烘乾」功能與調整行程時間。
- 4 殺菌鍵：**待機狀態下，短按可啟動/取消「殺菌」功能與調整行程時間。
- 5 溫度鍵：**在「自動」或「烘乾」模式下，短按「溫度」鍵，可選擇「標準/低溫」設定。
- 6 保管鍵：**待機狀態下，短按可啟動/取消「保管」功能與調整行程時間。
- 7 解凍鍵：**待機狀態下，短按可啟動/取消「解凍」功能與調整行程時間。

### 搖奶區

**搖奶/保溫鍵：**待機狀態下，短按此鍵可啟動/取消「搖奶」功能，也可進行時間調整。

### 調奶功能區

**當前溫度：**水壺內的水溫溫度；**設定溫度：**設定「保溫」溫度

- 1 開/關鍵：**通電狀態下，短按「開/關」鍵，進入保溫狀態。
- 2 勿擾鍵：**工作狀態下，短按此鍵啟動/取消「勿擾」功能。
- 3 煮沸鍵：**短按可啟動/取消「煮沸」功能。
- 4 溫度鍵：**短按「溫度」鍵，可調整保溫溫度循環設定。
- 5 +/- 鍵：**短按「溫度」鍵，可 $\pm 1^{\circ}\text{C}$ 調整保溫溫度。
- 6 速冷鍵：**短按可啟動/取消「速冷」功能、調整檔位切換。

# 使用 方 法

## 溫馨提示

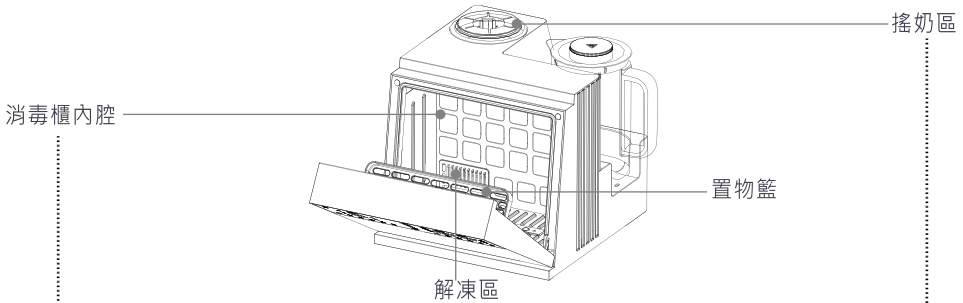

- 解凍完成後，預設自動進入24小時保溫。

- 使用前，請先將本機內部擦拭乾淨，以確保使用效果。
- 為提升烘乾效果，請先將清洗乾淨的奶瓶水分瀝乾，將瓶口朝下放置於支架上，再關上櫃門。  
**注意：物件放置時，請勿靠得過緊密或靠近進風口，以免影響使用效果。**

- 搖奶完成後，預設自動進入30分鐘保溫。
- 本區預設自動保溫 24 小時，並具備記憶功能 (可記錄上一次所選操作模式)。
- 若斷電後重新開機，則不具備記憶功能。
- 搖奶結束後，於餵奶前，請先將奶水滴在手背上測試溫度，以避免因溫度過高而燙傷寶寶。

## 使用前注意事項:

- 使用前準備，請先將壺內清洗乾淨。
- 由於各地大氣壓力差異，沸點可能低於 100°C。
- 本機設定的可調保溫溫度：保溫溫度「低於沸點約 5°C」為上限，並以「不低於當前使用環境溫度」（最低不低於 35°C）。
- 高海拔使用注意：在海拔 1000 公尺以上地區使用時，壺內加水量請勿超過 1200 mL。
- 調奶區溫度功能：僅會將水加熱至設定的保溫溫度。
- 安全保護：工作過程中若打開櫃門，消毒櫃將自動暫停，關上櫃門後，機器才會繼續運行。
- 飲用建議提醒：為確保飲水安全，未煮沸的水，請務必先使用產品的「煮沸功能」，可依照自行需求，增加煮沸次數。

# 使用 方 法

## 消毒功能區操作說明

### 初次使用

開始使用前，請先檢查產品配件是否齊全，主機是否完整無損。

### 功能操作說明

接通電源，機器顯示面板會全亮，再自動熄滅，僅「搖奶區」時間軸會保持亮起，短按「開/關」進入待機狀態。

### 【消毒功能區】

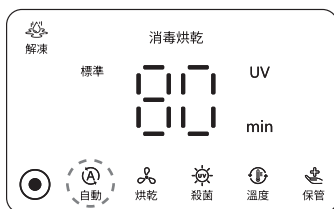

#### ■ 自動模式

- 待機狀態下，短按「自動」鍵，啟動自動功能(烘乾+消毒)，螢幕顯示倒數計時。
- 運行時，短按「自動」鍵可循環切換工作時間(標準時間或低溫時間)或取消自動模式。
- 標準時間：80min/60min/40min、低溫時間：95min/85min/75min。
- 短按「溫度」鍵，可選擇「標準」或「低溫」模式。
- 功能結束後，會自動進入「恆溫保管」模式。若需調整保管時長，再次短按「保管」鍵，選擇時間：24H/48H/72H。

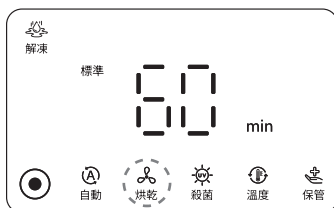

#### ■ 烘乾模式

- 待機狀態下，短按「烘乾」鍵，啟動烘乾功能，螢幕顯示倒數計時。
- 運行時，短按「烘乾」鍵可循環切換工作時間(標準時間或低溫時間)或取消烘乾模式。
- 標準時間：60min/40min/20min或低溫時間:90min/70min/50min)。
- 短按「溫度」鍵，可選擇「標準」或「低溫」模式。
- 功能結束後自動關機。如需保管功能，可在運行過程中短按「保管」鍵，選擇保管時長：24H/48H/72H。

## 消毒功能區操作說明

### 【消毒功能區】

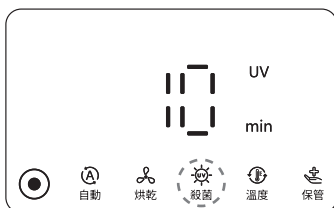

#### ■ 殺菌模式

- 待機狀態下，短按「殺菌」鍵，啟動殺菌功能，螢幕顯示倒數計時。
- 運行時，短按「殺菌」鍵可循環切換工作時間或取消殺菌模式。
- 工作時間循環：20min/15min/10min。
- 功能結束後自動關機，如需保管功能，可在運行過程中，短按「保管」鍵，選擇保管時長：24H/48H/72H。



#### ■ 溫度模式

- 自動模式或烘乾模式下，短按「溫度」鍵可選擇“標準”或“低溫”模式。
- 標準溫度：65°C；低溫溫度：45°C。



#### ■ 保管模式

- 待機狀態下，短按「保管」鍵，啟動恆溫保管功能，螢幕顯示倒數計時。
- 運行時，短按「保管」鍵可循環切換保管時間或取消保管功能。
- 保管時間：24H/48H/72H。
- 保管過程中，每三小時會自動啟動紫外線10分鐘，行程結束後自動關機。

# 使用 方 法

## 消毒、搖奶功能區操作說明

### 【消毒功能區】

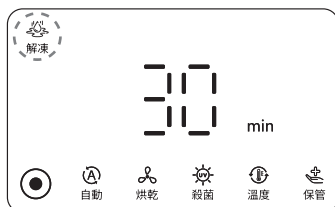

#### ■ 解凍模式

- 待機狀態下，短按「解凍」鍵，啟動解凍功能，螢幕顯示倒數計時。
- 此模式預設時間為30分鐘，短按「解凍」鍵可循環切換工作時間或取消解凍。
- 工作時間循環：30min/45min/60min/75min。
- 解凍完成後，面板顯示“[ ]”，進入24小時保溫(預設時間)。

注：建議解凍時間提供參考

容量	時間
50ml	30min
100ml以內	30min
100-150ml	45-60min
150-200ml	60min
200ml以上	60-75min

### 【搖奶功能區】

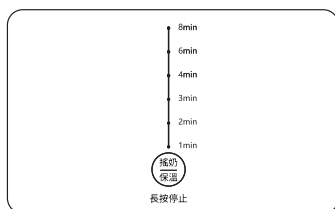

#### ■ 搖奶功能區操作

- 通電狀態下，短按「搖奶/保溫」鍵，選擇搖奶時間，進入搖奶模式並所選時間螢幕閃爍。
- 搖奶時間：1min/2min/3min/4min/6min/8min。
- 搖奶完成後自動進入30分鐘保溫。(保溫溫度約45°C，不可調整)
- 運行過程中，長按「搖奶/保溫」鍵可取消搖奶，時間軸恢復之前的選擇，搖奶保溫燈熄滅。
- 若要關閉搖奶區指示燈，可短按「搖奶/保溫」鍵，循環切換一次即可。

# 使用 方 法

## 調奶功能區操作說明

接通電源，機器顯示面板會全亮，再自動熄滅。僅「搖奶區」時間軸會保持亮起。短按「」鍵，進入保溫狀態。

### 【調奶功能區】



#### ■ 煮沸功能

- 工作狀態下，短按「煮沸」鍵，開啟煮沸功能，再次短按「煮沸」鍵，即可關閉煮沸功能。
- 煮沸完成後，自動進入設定保溫溫度（進入保溫前，會持續煮沸約1分鐘，此過程具備除氯功能）。

#### ※注意事項:

使用前，請先確認水壺內是否有水，如遇缺水，面板顯示“---”進入待機狀態，防止乾燒。

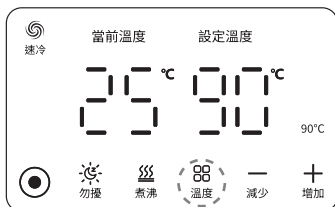

#### ■ 溫度功能

- 工作狀態下，短按「溫度」鍵，依序切換保溫溫度(45°C、55°C、70°C、90°C，依次循環)，此時可短按「減少」或「增加」鍵調整保溫溫度，調整單位為1°C。(可調整範圍為35°C-95°C)
- 無操作一段時間後，會自動進入保溫狀態。

# 使用 方法

## 調奶功能區操作說明

### 【調奶功能區】

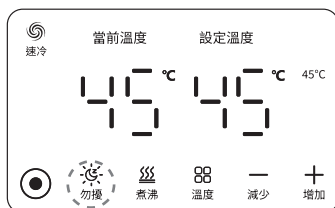

#### ■ 勿擾功能

- 工作狀態下，短按「勿擾」鍵，開啟勿擾模式。
- 功能效果:面板燈光亮度降低、機器無按鍵音、提示音。
- 關閉方式:再次短按「勿擾」鍵，恢復正常狀態。

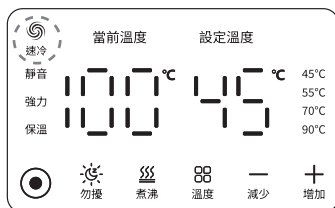

#### ■ 速冷功能

- 工作狀態下，短按「速冷」鍵，開啟速冷功能，檔位切換:可在靜音/強力/關閉，循環切換。
- 產品將當前水溫超過您設定溫度3°C時啟動速冷功能，直到水溫達到設定值後自動停止。

#### ※注意事項:

在煮沸或加熱至設定溫度過程中，速冷功能不會啟動，只有加熱或煮沸完成後，才能啟動速冷功能。

## 清潔注意事項及日常維護

### ■ 基本清潔

- 清潔產品前，請務必先將電源插頭拔掉，待消毒櫃內部完全冷卻後，再進行擦拭。
- 機體內外部、主機、玻璃壺、搖奶器內腔，僅需使用乾淨抹布擦拭即可，如下圖。
- 請勿使用含腐蝕劑或含化學研磨粉的清潔劑。
- 請勿使用鋼絲球或其他堅硬工具清潔產品，以免損壞。

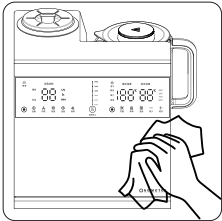

### ■ 過濾網清潔

- 消毒櫃過濾網位於機器背面，如下圖。
- 將過濾網抽出後，以清水沖洗即可。
- 建議每週至少清洗一次，以免影響烘乾效果或造成機器損壞。

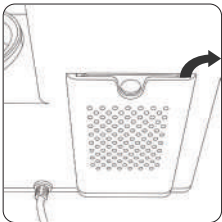

### ■ 玻璃壺清潔

- 由於自來水水質差異，壺底在使用一段時間後可能會出現水垢，屬於正常現象。  
清潔水垢方法：  
可使用水垢清洗劑或食用醋浸泡，待水垢剝離後，用奶瓶刷擦洗。
- 建議使用純淨水，可減少水垢產生。
- 玻璃壺清洗時請勿整機放入水中或其他液體裡浸泡，以免進水造成損壞，如下圖。

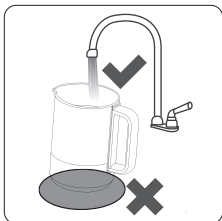

注意:底部不可水洗浸泡

# 異常故障予排除

## 異常排除說明

當出現異常狀況時，請確認以下說明，若有任何問題，請洽客服中心聯繫。

### ■ 消毒功能區

問題(代碼)	可能的原因	解決方法
E1-溫度感測器異常	<ul style="list-style-type: none"><li>- 感測器線路脫落或斷裂</li><li>- 插口接觸不良</li><li>- 感測器損壞</li></ul>	<ul style="list-style-type: none"><li>- 檢查感測器連接線是否鬆動或脫落</li><li>- 請重新插拔，若問題持續，請聯繫客服人員處理</li><li>- 更換感測器，請聯繫客服人員處理</li></ul>
E2-溫度感測器異常	<ul style="list-style-type: none"><li>- 感測器線路短接</li><li>- 感測器燒毀</li></ul>	<ul style="list-style-type: none"><li>- 更換感測器，請聯繫客服人員處理</li><li>- 若問題持續，需檢測主板，請聯繫客服人員處理</li></ul>
E8-風扇無法正常運轉	<ul style="list-style-type: none"><li>- 風扇電機損壞</li><li>- 風扇葉片被異物卡住</li><li>- 控制板輸出風扇電源異常</li></ul>	<ul style="list-style-type: none"><li>- 請聯繫客服人員處理</li><li>- 清理異物，請聯繫客服人員處理</li><li>- 若無法恢復，需更換風扇或檢修控制板，請聯繫客服人員處理</li></ul>

### ■ 調奶功能區

問題(代碼)	可能的原因	解決方法
E2-溫度感測器異常	<ul style="list-style-type: none"><li>- 感測器線路短路</li><li>- 感測器燒毀</li></ul>	<ul style="list-style-type: none"><li>- 更換溫度探頭，請聯繫客服人員處理</li></ul>
E3-加熱溫度超出安全範圍(超溫110°C)	<ul style="list-style-type: none"><li>- 控溫感測器失效或安裝位置錯誤，導致加熱器持續加熱</li><li>- 零件或控制板故障</li></ul>	<ul style="list-style-type: none"><li>- 檢查加熱管是否有水垢堵塞</li><li>- 確認感測器位置是否正確</li><li>- 若仍異常，請聯繫客服人員處理</li></ul>

備註：以上為產品常見故障的診斷和排除方法，對於其他故障，請與本公司客服中心聯繫，切勿自行拆卸修理。

# 產品規格

## 技術規格

產品名稱	多功能三合一調奶機
產品型號	OTK-45053SM
額定電壓	110V
額定頻率	60Hz
總額定消耗電功率	970W
煮水功率	800W
烘乾、解凍功率	170W
搖奶功率	12W
產品尺寸	358(W)x326(D)x299(H)mm
淨重	4.7kg
容量	1.3L(玻璃壺)、8.5L(消毒櫃內腔)
原產地	中國

# 產品規格

## 限用物質含有情況標示聲明書

設備名稱：多功能三合一調奶機

型號：OTK-45053SM

單元Unit	限用物質及其化學符號 Restricted substances and its chemical symbols					
	鉛 Lead (Pb)	汞 Mercury (Hg)	鎘 Cadmium (Cd)	六價鉻 Hexavalent chromium (Cr <sup>+6</sup> )	多溴聯苯 Polybrominated biphenyls (PBB)	多溴二苯醚 Polybrominated diphenyl ethers (PBDE)
電子零件	○	○	○	○	○	○
加熱元件	○	○	○	○	○	○
內部配件	○	○	○	○	○	○
塑料件	○	○	○	○	○	○
五金元件	○	○	○	○	○	○
電源線組件	○	○	○	○	○	○

備考1. “超出0.1wt%”及“超出0.01wt%”係指限用物質之百分比含量超出百分比含量基準值。  
 Note 1. “Exceeding 0.1 wt %” and “exceeding 0.01 wt %” indicate that the percentage content of the restricted substance exceeds the reference percentage value of presence condition.

備考2. “○”係指該項限用物質之百分比含量未超出百分比含量基準值。  
 Note 2. The “o” indicates that the percentage content of the restricted substance does not exceed the percentage of reference value of presence.

備考3. “-”係指該項限用物質為排除項目。  
 Note 3. The “-” indicates that the restricted substance corresponds to the exemption.

# 保固事項說明

## 保固事項

- 本公司提供小家電產品一年主機保固，保固期之外故障仍可維修，將收取維修費。
- 因使用不當、自行拆修...等人為因素所造成之故障，不在保固範圍。
- 如需維修服務，您可先聯繫客服並將產品妥善包裝後，寄至本公司維修處，維修完成後將由公司寄回。建議您保留並使用產品原包裝以利裝箱運送。
- 本公司不提供現場收件及維修服務。
- 不適當用途或未遵守本說明書的使用規範而引起故障，此等故障損壞不在保固之列。
- 各類產品之配件與消耗性零件(如電池、內鍋、飯匙、量杯、烤網、遙控器、玻璃杯、刀組各式濾心與濾網/棉等...)不在保固範圍內，上述如有未列舉，以客服說明為主。若需更換配件可與客服聯繫購買更換。
- 本公司對各產品均訂有零件更換保證期限，超過期限時本公司將儘量以現行生產產品類似之零件代用修理，如無法代用尚請包涵見諒。
- 以上如有未詳盡之處，將由本公司保有最終解釋及決定權。

如需維修，請於上班時間聯絡one-meter客服專線02-2298-2300；或透過 LINE線上客服詢問：@811jttaa

請掃描QR code  
LINE 客服官方



機號：請見機身上標示

感謝您購買本公司產品，若有任何問題  
歡迎撥打客服專線洽詢 02-2298-2300



上洋產業股份有限公司 UP YOUNG CORNERSTONE CORP.

委製商 上洋產業股份有限公司 新北市五股區五權六路39號(新北產業園區)

電話：(02)2298-2300 / 網址：www.onemeter.com.tw